

# **ФИСКАЛЕН ПРИНТЕР**

## **Daisy ProfiPrint**

### **ИНСТРУКЦИЯ ЗА ЕКСПЛОАТАЦИЯ**



“Дейзи Технолоджи” – ООД  
Адрес: кв. “Изгрев”, ул. “Тинтява”, № 15–17  
тел.: 02/868 90 51, тел/факс: 02/ 962–42–22



# ОПИСАНИЕ НА ФИСКАЛЕН ПРИНТЕР

## *Daisy ProfiPrint*

### Използвани съкращения:

ФУ	Фискално устройство. Устройство с фискална памет.
РС	Персонален компютър. Подразбира се не само самия компютър, а и програмата, която осъществява комуникацията с ФУ
ФП	Фискална памет
ОП	Оперативна памет
ЕКАФП	Електронен касов апарат с фискална памет
ФПр	Фискален принтер
КЛ	Контролна лента
ЕКЛ	Електронна контролна лента
ЕМС	Електромагнитна съвместимост

### Въведение

Функционалните възможности на фискалния принтер **Daisy ProfiPrint** са съобразени с изискванията на Наредба Н-18 и дават възможност за използването му в разнообразни по своята сфера на дейност търговски обекти: супермаркети, ресторанти и други.

Електронните модули, блокът “Фискална памет” и принтерите са вградени в обща кутия. ФПр има изведен конектор за включване на външен дисплей.

ФПр се захранва от външен адаптер DC 24V/2.5 A. **Използвайте само предоставения от Производителя адаптер. В противен случай е възможна повреда на ФУ, както и влошаване на ЕМС.**

### **ВНИМАНИЕ:**

- 1. ФПр, външният дисплей и РС трябва да са свързани към една и съща фаза на захранването!!!*
- 2. Не включвайте устройствата към незаземени контакти!*
- 3. Монтажът и свързването на отделните устройства да се извършва от квалифициран специалист. В противен случай фирмата-производител НЕ ПОЕМА ГАРАНЦИЯ при евентуални проблеми и/или повреди.*
- 4. Преди извършване на каквито и да е операции, операторът е длъжен да се запознае подробно със съдържанието на настоящата инструкция.*

5. *Не поставяйте фискалното устройство в близост до отоплителни уреди. Не допускайте заливане с течности. Пазете го от дъжд, влага, малки деца, гризачи и домашни любимци.*
6. *Не подлагайте апарата на удари и вибрации. Пазете го от прах и мръсотия.*
7. *Да се избягва продължителното излагане на апарата на пряка слънчева светлина. Не съхранявайте апарата и не работете с него извън температурния обхват, посочен в Паспорта на изделието.*
8. *Ако ФПр е бил изложен на ниски температури и бъде внесен в топло помещение, има опасност по вътрешните му части да кондензира влага. В такъв случай изчакайте един час, преди да го включите.*
9. *Избягвайте поставянето в непосредствена близост до ФУ на мобилни телефони, както и на други източници на електромагнитно излъчване, особено по време на работа.*
10. *Не дърпайте кабелите, когато искате да ги извадите. Хванете ги за конекторите и ги издърпайте внимателно. Комуникационните кабели имат RJ конектор, който се вади, като се натисне пластмасовата му пластинка.*
11. *Пазете кабелите от прищипване, усукване и огъване. Не поставяйте върху тях тежки и/или режещи предмети.*
12. *Не почиствайте корпуса с разтворители (например коресилин и спирт). Използвайте леко навлажнена с вода кърпа от мек материал.*
13. *Не допускайте попадането на метални предмети (например винтове и кламери) в комуникационните портове на ФУ. Това може да доведе до късо съединение и повреда на порта.*

Фискалният принтер работи под управлението на персонален компютър. Връзката между ФПр и РС се осъществява чрез асинхронен сериен канал за връзка RS232C. Използва се приложна програма, която задава команди и обслужва отговорите от ФУ.

За повече подробности, изходни текстове и описание на експортни функции може да посетите нашия сайт на адрес: [www.daisytechbg.com](http://www.daisytechbg.com)

## Състояния на ФУ

### *Нефискализирано устройство*

**ВНИМАНИЕ!** Нямаме право да работим на търговски обект с устройство, което не е фискализирано!

Във ФП не е записан ЕИК по БУЛСТАТ на собственика на ФУ. Могат да се издават клиентски бонове и отчети, но в края на всеки документ се изписва текста „**НЕФИСКАЛЕН БОН**”. При извършване на „ДНЕВЕН ФИНАНСОВ ОТЧЕТ С НУЛИРАНЕ”, при смяна на данъчни ставки, както и при събитие „НУЛИРАН РАМ”, не се извършва запис във ФП. Може да се въведе ЕИК по БУЛСТАТ, който се съхранява в ОП на ФУ, но преди записването му във ФП, той не излиза на печат.

### *Фискализирано устройство*

ЕИК по БУЛСТАТ на собственика на ФУ е записан във ФП. Той не подлежи на промяна. В края на клиентските бележки, на дневния финансов отчет с нулиране и на отчетите от ФП се изписва текста „**ФИСКАЛЕН БОН**”, а на всички останали документи – текста „**СЛУЖЕБЕН БОН**”. При извършване на „ДНЕВЕН ФИНАНСОВ ОТЧЕТ С НУЛИРАНЕ”, при смяна на данъчни ставки, както и при събитие „НУЛИРАН РАМ”, се извършва запис във ФП.

**Забележка 1:** Въвеждането в експлоатация на ФУ (фискализацията) е еднократен и необратим процес. Обратната операция, т.е. връщането му в нефискален режим, е невъзможна.

**Забележка 2:** Фискализацията се извършва от сервизна фирма, с която е сключен договор за сервиз и поддръжка в присъствие на собственика на ФУ.

### *Състояние на ФУ при предоставяне на клиента*

ФУ се предава на клиента със записани във ФП индивидуален номер на ФУ и номер на ФП.

Задават се “**HEADER**” (начало на всеки бон) и “**FOOTER**” (край на всеки клиентски бон). Информацията за собственика се записва в “**HEADER**” – (име на фирма, адрес, тип на обекта и др.), а рекламен текст (по желание на клиента) във “**FOOTER**”. За повече подробности виж описание на протокола за обмен.

## Системни параметри на ФУ “Daisy ProfiPrint”

Номер по ред	Наименование	Стойност по подразбиране
<b>1</b>	Десетична точка	<b>2</b>
<b>2</b>	Брой заглавни редове	<b>2</b>
<b>3</b>	Брой рекламни редове	<b>1</b>
<b>5</b>	Запис на служебни бонове в КЛ	<b>0</b>
<b>6</b>	Опции за печат	<b>0000</b>
<b>7</b>	Разширен печат на бона	<b>00</b>
<b>8</b>	Печат на заглавни редове с двойна ширина	<b>111111</b>
<b>9</b>	Печат на рекламни редове с двойна ширина	<b>11</b>
<b>10</b>	Разрешение/Забрана на определени операции	<b>11111</b>
<b>11</b>	Разрешение/Забрана на определени плащания	<b>1111</b>
<b>12</b>	Номер на фискалното устройство в обекта	<b>01</b>
<b>21</b>	Печат на допълнителни данни в дневния отчет	<b>000</b>
<b>22</b>	Печат на нулеви данни в отчетите	<b>00</b>
<b>23</b>	Нулиране на някои отчети заедно с дневния фин. отчет	<b>100</b>
<b>24</b>	Сбит печат на КЛ	<b>1</b>
<b>25</b>	Скорост на комуникация по RS1	<b>04</b>
<b>27</b>	Печат на графично лого	<b>144</b>
<b>32</b>	Печат на обща сума по курс	<b>0</b>
<b>34</b>	Отрязване на хартията в края на бона	<b>2</b>
<b>35</b>	Диапазон фактури – начало	<b>0000000001</b>
<b>36</b>	Диапазон фактури – край	<b>0000000000</b>
<b>37</b>	Данни за запис на SD карта	<b>011</b>
<b>38</b>	Звуков сигнал за приближаващ край на хартия	<b>1</b>
<b>40</b>	Брой празни редове между боновете	<b>03</b>
<b>41</b>	Контраст на печата	<b>5</b>
<b>43</b>	Брой редове на външния дисплей	<b>2</b>
<b>44</b>	Брой колони на външния дисплей	<b>20</b>
<b>45</b>	Скорост на комуникация по RS2 (външен дисплей)	<b>04</b>
<b>46</b>	Управление на външен дисплей	<b>2</b>

### **Подробно описание на системните параметри**

При описанието на системните параметри от тип битова променлива в квадратни скоби се указва позицията на съответния бит отляво надясно ([1] – най-лява позиция при въвеждане). В „Необходими отчети” се указват отчетите, по които не трябва да има натрупвания, за да може да се промени стойността на съответния параметър.

#### **Системен параметър 1: Десетична точка**

Работа в лева или стотинки.

Възможни стойности : 0 или 2.

Необходими отчети: Дневен, по Оператори, по Артикули, Периодичен

#### **Системен параметър 2: Брой заглавни редове**

Възможни стойности : 2,3,..... 6

Необходими отчети: Дневен

#### **Системен параметър 3: Брой рекламни редове**

Възможни стойности : 0,1,2

Необходими отчети: Дневен

#### **Системен параметър 5: Запис на служебни бонове в КЛ**

Възможни стойности : 0 или 1

Необходими отчети: Дневен

#### **Системен параметър 6: Опции за печат**

Битова променлива ( 4 разряда ) : 0 забранява, 1 разрешава, както следва:

[1] Печат на празна линия след заглавните редове (HEADER )

[2] Печат на празна линия след ЕИК по БУЛСТАТ

[3] Печат на празна линия след рекламните редове (FOOTER)

[4] Печат на разделителна линия преди общата сума

Необходими отчети: Дневен

#### **Системен параметър 7: Разширен печат на бона**

Битова променлива ( 2 разряда ) : 0 забранява, 1 разрешава:

[1] Печат на информация по дан. групи в края на бона

[2] Подробен печат на продажбите в бона

Необходими отчети: Дневен

#### **Системен параметър 8: Печат на заглавни редове с двойна ширина**

Битова променлива ( 6 разряда ) : 0 забранява, 1 разрешава печат на съответния ред с букви с двойна ширина

Необходими отчети: Дневен

#### **Системен параметър 9: Печат на рекламни редове с двойна ширина**

Битова променлива ( 2 разряда ) : 0 забранява, 1 разрешава печат на съответния ред с букви с двойна ширина

Необходими отчети: Дневен

#### **Системен параметър 10: Разрешение/Забрана на определени операции**

Битова променлива ( 5 разряда ) : 0 забранява, 1 разрешава следните операции:

[1] Процентна надбавка

[2] Нетна (стойностна) надбавка

- [3] Процентна отстъпка
  - [4] Нетна (стойностна) отстъпка
  - [5] Корекция
- Необходими отчети: Дневен

**Системен параметър 11: Разрешение/Забрана на определени плащания**

Битова променлива ( 4 разряда ) : 0 забранява, 1 разрешава съответния номер плащане

Не може да се забрани плащане в брой.

Необходими отчети: Дневен

**Системен параметър 12: Номер на ФУ**

Възможни стойности : 1-99

Необходими отчети: Дневен

**Системен параметър 21: Печат на допълнителни данни в дневния отчет**

Битова променлива ( 3 разряда ) : 0 забранява, 1 разрешава печат на допълнителни данни в дневния отчет, както следва:

- [1] Отчет по артикули
- [2] Отчет по оператори
- [3] Отчет по департаменти

Необходими отчети: Няма

*Виж забележката към параметър 23*

**Системен параметър 22: Печат на нулеви данни в отчетите**

Битова променлива ( 2 разряда ) : 0 забранява, 1 разрешава печат на нулеви данни (по които няма натрупвания) в следните отчети:

- [1] Отчет по оператори
- [2] Отчет по департаменти

Необходими отчети: Няма

**Системен параметър 23: Нулиране на отчети заедно с дневния финансов отчет**

Битова променлива ( 3 разряда ) : 0 забранява, 1 разрешава нулиране на отчети заедно с дневния отчет, както следва :

- [1] Отчет по артикули
- [2] Отчет по оператори
- [3] Периодичен отчет

Необходими отчети: Няма

**Забележка 1:** Системните параметри 21 и 23 имат значение, когато дневният финансов отчет е пуснат в автономен режим. Ако отчетът се изпълнява по команда от РС, данните за печат и нулиране зависят от указаното в командата (за повече подробности – виж Протокол за комуникация ). Ако РС-то не укаже тези променливи, то се ползват данните, записани в системните параметри.

**Забележка 2:** Възможно е да възникне противоречие, когато дневният финансов отчет се изпълнява в режим "Z". Може да сме указали данни за печат, които да не се нулират (артикули, оператори). В този случай, с предимство са данните за нулиране, т.е. не се извършва указания печат.



**Системен параметър 24: Сбит печат на КЛ**

Възможни стойности : 0 - стандартен шрифт, 1 - сбит шрифт (намален по височина)

Необходими отчети: Няма

**Системен параметър 25: Скорост на комуникация по RS1**

Възможни стойности :

01	1200
02	2400
03	4800
04	9600
05	14400
06	19200
07	28800
08	38400
09	57600
10	115200

Необходими отчети: Няма

*Забележка* : Останалите характеристики на RS1-порта са зададени твърдо и не подлежат на промяна.

Те са : **8N1** ( **8** DataBits, **No**Parity, **1** StopBit ).

**Системен параметър 27: Печат на графично лого**

Възможни стойности : 0 - не се печата, от 2 до 144 - колко реда от логото да се отпечата

Необходими отчети: Няма

**Системен параметър 32: Печат на обща сума по курс**

Възможни стойности : 0 - не се печата, 1,2... - печата се името и курсът на съответния номер плащане

Необходими отчети: Няма

**Системен параметър 34: Отрязване на хартията в края на бона**

Възможни стойности :

0 – не се отрязва автоматично хартията;

1 - автоматично отрязване на хартията в края на бона (пълно)

2 - автоматично отрязване на хартията в края на бона (частично)

Необходими отчети: Няма

**Системен параметър 35: Диапазон фактури – начало**

Номер на първата фактура (10 значно число). Промяна на стойността е възможна само след нулиране на ФУ или изчерпване на диапазона.

**Системен параметър 36: Диапазон фактури – край**

Номер на последната фактура (10 значно число). Промяна на стойността е възможна само след нулиране на ФУ или изчерпване на диапазона.

**Системен параметър 37: Данни за запис на SD карта**

Битова променлива ( 3 разряда ) : 0 забранява, 1 разрешава запис на данните

върху SD картата при изпълнение на дневен финансов отчет с нулиране и запис във ФП, както следва :

- [1] Отчет по артикули
- [2] Отчет по оператори
- [3] Отчет по департаменти

Необходими отчети: Няма

За повече подробности виж документа за работа със SD карта на приложеното CD

**Системен параметър 38: Звуков сигнал за приближаващ край на хартия**

Възможни стойности : 0-забранява, 1-разрешава издаване на звуков сигнал при приближаващ край на хартия в края на всеки документ.

Необходими отчети: Няма

**Системен параметър 40: Брой празни редове между боновете**

Възможни стойности : от 1 до 50

Необходими отчети: Няма

**Системен параметър 41: Контраст на печата**

Възможни стойности : от 0 до 9 - по-големите стойности водят до по-тъмен печат

Необходими отчети: Няма

**Системен параметър 43: Брой редове на външния дисплей**

Възможни стойности : от 1 до 4

Необходими отчети: Няма

**Системен параметър 44: Брой символи на един ред от външния дисплей**

Възможни стойности : от 8 до 24

Необходими отчети: Няма

**Системен параметър 45: Скорост на комуникация по RS2 (външен дисплей)**

Виж описанието на системен параметър 25

**Системен параметър 46: Управление на външен дисплей**

Възможни стойности : 0, 1, 2

**0** – ФПр. не показва по своя инициатива нищо на външния дисплей.

Отговорността за обновяването на дисплея се поема изцяло от приложената програма - виж Описание на протокол за комуникация на приложеното CD;

**1** - Ако има отворен фискален бон, всяка продажба се изобразява на дисплея;

**2** - Ако има отворен фискален бон, всяка продажба се изобразява на дисплея и след известно време (~ 5 секунди) се индицира междинната сума. Освен това на определени команди (извън продажби) принтерът индицира съответен текст на дисплея

Необходими отчети: Няма

## **Прекъсване на захранването**

При прекъсване на захранването по време на работа ФПр отпечатва ред „\*СПАД НАПРЕЖЕНИЕ\*” и допечатва прекъснатия текст, ако има такъв. Гарантира се съхраняването на натрупаните до момента суми в оперативната памет. РС трябва да се осведоми за състоянието на ФПр чрез команди (76) и (103). При необходимост е възможно анулиране(корекция) на целия издаден до момента бон (ако не е започнато плащане) чрез команда (130) и повторното му издаване.

## **Кодове на грешки предавани от ФПр**

В рамките на всеки отговор на ФПр към РС се предава текущото му състояние, което е кодирано в поле от 6 байта. В байт 3 ФПр връща код на възникналата грешка (препълване):

№	Пояснителен текст	Коментар
1	Въпросната операция ще доведе до препълване	
3	Нямате право на повече продажби в този бон	
4	Нямате право на повече плащания в този бон	
5	Опит за извършване на нулева транзакция	
6	Опит за извършване на продажба, след като е започнато плащане	
7	Нямате право на такава операция	
8	Забранена за продажби дан. група	
11	Въвеждане на повече от една десетична точка	
12	Въвеждане на повече от един символ '+' или '-'	
13	Символът '+' или '-' не е в първа позиция	
14	Недопустим символ, напр. баркод, който съдържа не само цифри	
15	Повече от допустимия брой знаци след десетичната точка	
16	Въведени са повече от разрешения брой символи	
20	В дадената ситуация не се обслужва избраната от Вас команда от РС	
21	Стойността е извън допустимите граници	
22	Забранена операция "отстъпка/надбавка"	
23	Опит за "дълбок" войд след отстъпка/надбавка в/у междинна сума	
24	Опит за "дълбок" войд на несъществуваща транзакция	
25	Опит за извършване на плащане, без да има продажби	
26	Опит за продажба на артикул с количество, надвишаващо запаса му	
41	Некоректен баркод (грешна контролна сума)	
42	Опит за продажба с нулев баркод	
43	Опит за програмиране с тегловен баркод	
44	Опит за продажба с непрограмиран баркод	
45	Опит за програмиране на вече съществуващ баркод	
66	Некоректна парола	
71	!!! Некоректни данни във ФП !!!!	**
72	!!! Грешка при запис във ФП !!!!	**
90	Не е нулиран периодичният отчет	
91	Не е нулиран дневният финансов отчет	
92	Не е нулиран отчетът по оператори	
93	Не е нулиран отчетът по артикули	
94	Не може да се препрограмира това поле	
81	Дневният финансов отчет е препълнен	
82	Повече от 24 часа без дневен финансов отчет	*
83	Отчетът по оператори е препълнен	
84	Отчетът по артикули е препълнен	
84	Периодичният отчет е препълнен	
88	ЕКЛ е препълнена	****
108	3 поредни опита за въвеждане на грешна парола.	***

**Коментари:**

\* Не изниква за България

\*\* Не може да продължите работа. Незабавно се обърнете към сервизен специалист

\*\*\* За да продължите работа, трябва да изключите и отново да включите ФУ

## Функционални характеристики

Оператори	- 20
Департаменти	- 50+8
Артикули	не по-малко от 5000
Данъчни групи	- 8
Плащания	- 5

## Данни по подразбиране на операторите:

Номер по ред	Име	Парола	Коментар
1	Оператор 01	1	
2	Оператор 02	2	
3	Оператор 03	3	
4	Оператор 04	4	
5	Оператор 05	5	
6	Оператор 06	6	
7	Оператор 07	7	
8	Оператор 08	8	
9	Оператор 09	9	
10	Оператор 10	10	
11	Оператор 11	11	
12	Оператор 12	12	
13	Оператор 13	13	
14	Оператор 14	14	
15	Оператор 15	15	
16	Оператор 16	16	
17	Оператор 17	17	
18	Оператор 18	18	
19	Оператор 19	8888	
20	Оператор 20	9999	

### Внимание:

Ако се програмира парола 0 за определен оператор, този оператор не може да издава фискални бонове.

Забранено е задаване на еднакви ненулеви пароли на двама или повече различни оператора.

## Използвани консумативи и смяна на хартиени ролки

### *Вид на използваната хартия.*

Ширина на лентата (хартията): 57 мм

Максимален диаметър на ролката: 55 мм

Тип: Термочувствителна хартия

Термочувствителен слой : външен

### **Смяна на предната (клиентската) ролка**

- 1.Отворете капака на фискалния принтер.
- 2.Поставете хартията в гнездото и изтеглете малко хартия
- 3.Затворете капака на фискалния принтер.

### **Смяна на задната (контролната) ролка**

- 1.Отворете капака на фискалния принтер.
- 2.Извадете навитата хартия.
- 3.Натиснете бутона за отваряне на задния принтер (сн.1) и повдигнете вала на печатащия механизъм, използвайки палчетата (сн.2).
- 4.Поставете новата ролка в гнездото и изтеглете малко хартия.
- 5.Затворете вала печатащия механизъм, чрез натискането му.
- 6.Вкарайте изтеглената хартия в навиващия механизъм и го поставете на мястото му (сн. 3).
- 7.Затворете капака на фискалния принтер.

**След смяната на хартиените ролки натиснете бутона  , за да продължите работа.**

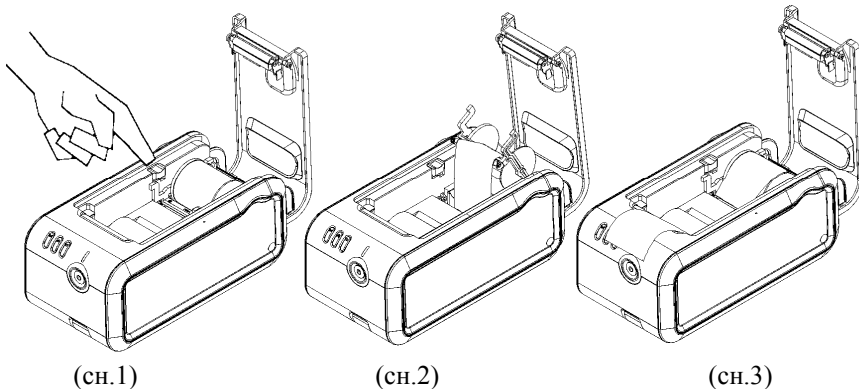

**Внимание:** Появата на цветна лента върху хартиената ролка показва, че остава малко хартия и трябва да поставите нова ролка.

### **Детектор за приближаващ край на хартиената ролка (Опция):**

Ако във ФПр е монтиран този детектор, преди свършване на хартията, в края на всеки отпечатан документ ФПр издава звуков сигнал с цел да подсети оператора да смени клиентската и/или контролната лента. Този звуков сигнал се активира/деактивира според стойността на системен параметър 38.

# Клавиатура и автономен режим на работа на Фискален Принтер Daisy ProfiPrint

Управляващ панел и клавиатура на ФПр Daisy ProfiPrint:

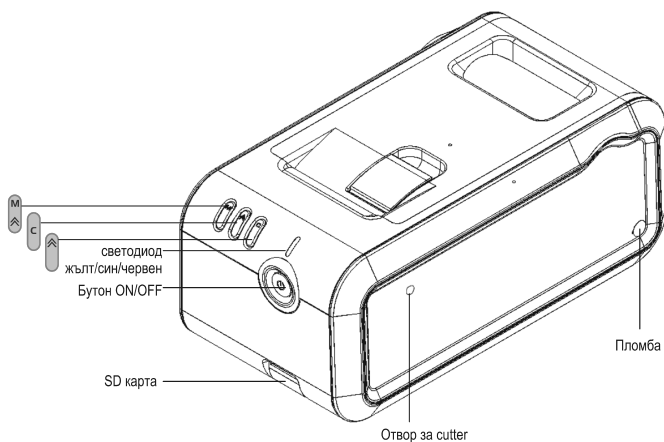



**Внимание:** Ако горният капак на фискалния принтер не може да бъде отворен, възможно е причината да е в положението на автоматичния нож (cutter).

При спиране на ел. захранването по време на работа на cutter-а, или при попадане на външно тяло в зоната на рязане, или при събирането на голямо количество хартия, е възможно блокиране на автоматичния нож. Тогава е необходимо ръчно придвижване на ножа до изходната му позиция. За целта, вкарайте подходяща отвертка в отвора вдясно на принтера и въртете, докато автоматичният нож се прибере. След това отворете горния капак и премахнете насъбралата се хартия.



## Клавишите на ФПр имат 2 различни функции.

По време на нормалната работа на ФПр той се управлява от РС и натискането на клавиши се налага рядко. Тяхната функция е:

Клавиш  : придвижва хартията на първия принтер, бавно при еднократно натискане, и бързо при задържането му;

Клавиш  : придвижва хартията на втория принтер, бавно при еднократно натискане, и бързо при задържането му;

Клавиш  : в случай на грешка печат (липса на хартия), след отстраняването ѝ, се натиска еднократно за продължаване на работата;

Комбинация от клавиши  и  : Включва (изключва) BlueTooth модула (ако във ФУ е монтиран BlueTooth модул). При активен BlueTooth модул свети синият светодиод на ФПр.

Когато ФПр е в автономен режим, има възможност без команда от РС чрез натискане на съответните клавиши да извърши определени действия.

За влизане в автономен режим при изключено ФУ натиснете и задръжте натиснат кой да е клавиш. Включете ФУ. Когато ФПр регистрира натиснатия клавиш, той включва червения диод в режим мигане и издава кратък звуков сигнал. Отпуснете натиснатия клавиш и ще чуете дълъг звуков сигнал. Изчакайте червения светодиод да изгасне и сте в автономен режим.

Ако към ФПр е включен външен дисплей, за всеки от възможните режими и подрежими се индицират пояснителни текстове.

клавиш :

### **Подрезим Работа с ФП**

клавиш : Проверка на целостта на данните във ФП

клавиш : Съкратен отчет на ФП за целия период

клавиш : Указване на данни за отчет ФП (работи само с външен дисплей)

клавиш :

### **Подрезим Тестове**

клавиш : Печат на знаков генератор (ASCII таблица)

клавиш : Тест на външния дисплей

клавиш : Печат на диагностична информация

клавиш :

### **Подрезим Отчети**

клавиш : Печат на отчет по артикули

клавиш : Печат на дневен X отчет

клавиш : Печат на дневен Z отчет

### ***Указване на данни за отчет ФП (работи само с външен дисплей)***

клавиш  променя стойността на текущата позиция

клавиш  отива на следващата позиция

клавиш  стартира отчет от ФП



### ***Тест на външния дисплей:***

На първия ред от дисплея се изписва името на ФУ ("Daisy ProfiPrint"), а на втория ред се изписва версия и дата на софтуера.

с клавиш  отива на показване на ASCII таблица, с друг клавиш приключваме теста

Показване на ASCII таблица: На дисплея се изписват по 16 символа, започвайки от 20Hex, следвано от 30Hex, и т.н. С клавиш  се отива на следващите символи, с друг клавиш приключваме теста.

клавиши    **Подрежим Работа със SD карта**

За повече подробности виж "Работа на ФПр Daisy ProfiPrint" със SD карта на приложеното CD

## **Конектори**

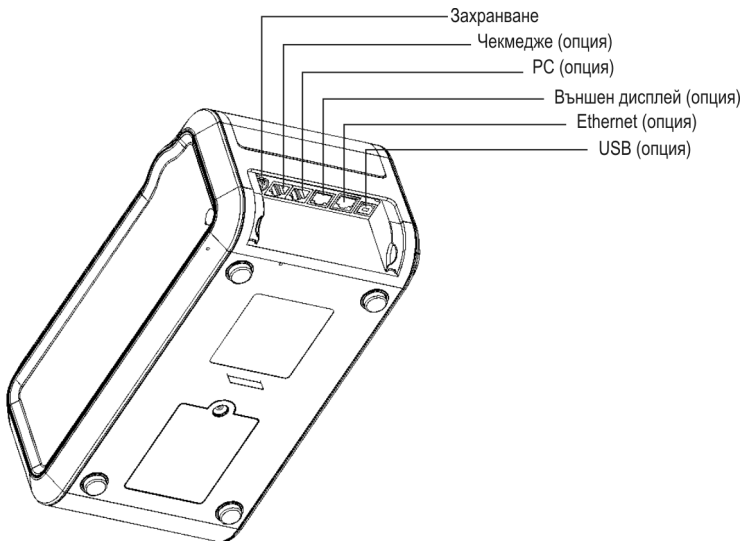

# Кодова таблица на ФПр. Daisy ProfiPrint

ФПр Daisy ProfiPrint работи с кодова таблица CP1251.

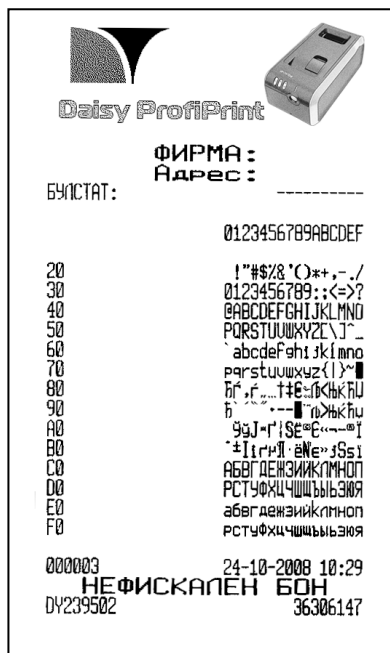

## Съвместна работа на ФПр и външния дисплей

За да работят съвместно, Фискалният принтер и външният дисплей трябва да са настроени на една и съща кодова таблица, или във фискалния принтер да бъде заредена прекодираща таблица към дисплея.

### Настройка на дисплея към кодова таблица CP1251.

**ВНИМАНИЕ:** Важи само за дисплеи, производство на “Daisy Technology”, модели VFD 202-25, VFD 202-50

1. Отворете приложната програма “FiscPrnTest.exe”
2. Изберете меню „Комуникация”, „Настройка” и укажете порта и скоростта на обмен, с които ще работите с ФПр.
3. Изберете меню „Дисплей”, „Предаване на данни” и в полето данни въведете: \xD\xA14\xW

Ако избраният от Вас външен дисплей не поддържа възможност за работа с кодова таблица CP1251, може да заредите във фискалния принтер

прекодираща таблица към дисплея.

1. Отворете приложната програма “FiscPrnTest.exe”
2. Изберете меню „Комуникация”, „Настройка” и укажете порта и скоростта на обмен, с които ще работите с ФПР.
3. Изберете меню „Дисплей”, „Прекодираща таблица” и въведете име на файл, съдържащ прекодиращата таблица(напр. ExtDisplay\_CP1251\_855.bin).  
За повече подробности – виж „Протокол за комуникация”

## Примерни бонове

Клиентска касова  
бележка:

Дневен финансов отчет  
с нулиране и запис във ФП:

Съкратен отчет от ФП:



**ФИРМА :**  
**Адрес :**

БУЛСТАТ: 1234567890ABC  
Оператор 01 01  
1.000 x 0.40 =  
Кафе 0.40 Б  
**ОБЩА СУМА: 0.40**  
В БРОИ 0.40

01 артикул  
**Заповядайте пак!**  
000004 24-10-2009 10:34  
**ФИСКАЛЕН БОН**  
DV1239502 36306147



“Девизи Технологии”-ООО  
гр.София, ул. “Тинтява” 15

ЕИК БС 1234567890ABC  
\*\*\* ДНЕВЕН ФИНАНСОВ ОТЧЕТ 2 \*\*\*  
\*\*\* Отчет по департаменти \*\*\*  
Депт № 52  
Прод.РС гр.Б

к-во:	12.000
СУМА:*	100.50
*** Отчет продажби ***	
Клиенти:	2
Продажби:	3
В БРОИ:	2
СУМА:	100.50
С ЧЕК:	0
СУМА:	0.00
КРЕДИТ:	0
СУМА:	0.00
USD:	0
СУМА:	0.00
EURD:	0
СУМА:	0.00
Наздравки:	1
СУМА:	1.00
Отстъпки:	1
СУМА:	-0.50
Корекции:	1
СУМА:	16.00
Сл. въведени:	1
СУМА:	100.00
Сл. извадени:	1
СУМА:	60.00
<b>В СЕИФА:</b>	<b>140.50</b>
*** Дневен оборот.ДДС ***	
ДДС *А = 0.00 %	
оборот:	0.00
ДДС:	0.00
нето ст-т:	0.00
ДДС *Б = 20.00 %	
оборот:	100.50
ДДС:	16.75
нето ст-т:	83.75
ДДС *В = 20.00 %	
оборот:	0.00
ДДС:	0.00
нето ст-т:	0.00
ДДС *Г = 7.00 %	
оборот:	0.00
ДДС:	0.00
нето ст-т:	0.00
<b>ОБЩО</b>	
СУМА оборот	100.50
СУМА ДДС	16.75
СУМА нето ст-т	83.75
* * * * *	
ФП СУМА оборот	1620.22
ФП СУМА нето ст-т	1329.01
ФП СУМА ДДС	291.21
* * * * *	
N блок фиск. панел	0024
Свободна ФП	2136
000043	26-03-2009 11:16
<b>ФИСКАЛЕН БОН</b>	
DV123456	36333333



“Девизи Технологии”-ООО  
гр.София, ул. “Тинтява” 15

ЕИК БС 1234567890ABC  
\*\*\* ОТЧЕТ ФИСКАЛНА ПАМЕТ \*\*\*  
от: 0021  
до: 0026  
ВЪВЕДЕНА В ЕКСПЛОАТАЦИЯ

Нови ДДС ставки	05-03-2009 14:14
ДДС *А = 0.00 %	05-03-2009 14:14
ДДС *Б = 20.00 %	
ДДС *В = 20.00 %	
ДДС *Г = 7.00 %	
ДДС *Д = 0.00 %	
ДДС *Е = 0.00 %	
ДДС *Ж = 0.00 %	
ДДС *З = 0.00 %	
0001	05-03-2009 14:19
0002	05-03-2009 15:16
0003	05-03-2009 15:50
0004	05-03-2009 16:11
0005	05-03-2009 16:15
0006	06-03-2009 09:47
* * * * *	
СУМА ОБОРОТ, ДДС	
ОБОРОТ*А	22.51
ДДС*А	0.00
НЕТО СТ-Т*А	22.51
ОБОРОТ*Б	38.76
ДДС*Б	6.47
НЕТО СТ-Т*Б	32.31
ОБОРОТ*В	57.49
ДДС*В	9.58
НЕТО СТ-Т*В	47.90
ОБОРОТ*Г	56.54
ДДС*Г	3.70
НЕТО СТ-Т*Г	52.84
ОБОРОТ*Д	25.00
ДДС*Д	0.00
НЕТО СТ-Т*Д	25.00
ОБОРОТ*Е	0.00
ДДС*Е	0.00
НЕТО СТ-Т*Е	0.00
ОБОРОТ*Ж	0.00
ДДС*Ж	0.00
НЕТО СТ-Т*Ж	0.00
ОБОРОТ*З	0.00
ДДС*З	0.00
НЕТО СТ-Т*З	0.00
ОБЩ ОБОРОТ	200.31
* * * * *	
000035	26-03-2009 11:11
<b>ФИСКАЛЕН БОН</b>	
DV123456	36333333

